

Informationen zur technischen Planung

Labor Notduschen PremiumLine

PremiumLine Zugstangenventil, für Wandmontage Aufputz

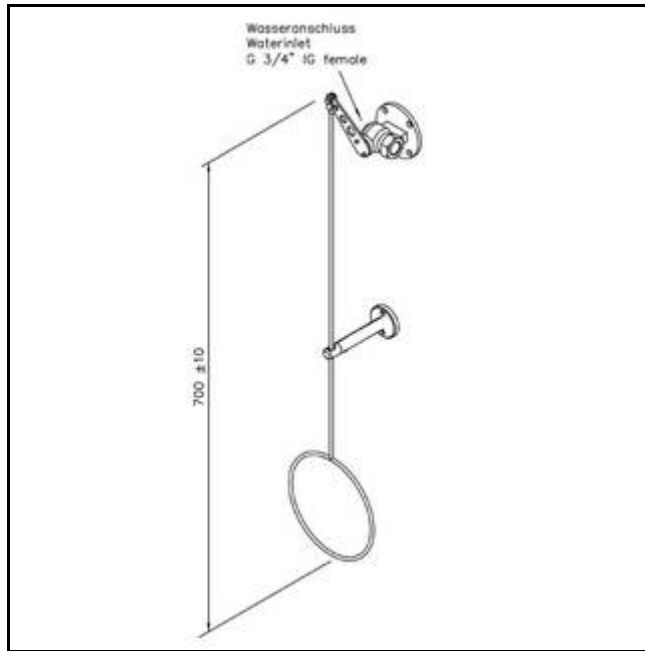

- Kugelhahn 3/4-Zoll aus Edelstahl, mit Zugstangenbetätigung, DIN-DVGW geprüft und zugelassen
- Volumenstrom mind. 60 Liter / Minute bei 1 bar Fließdruck
- Zugstange aus Edelstahl, poliert, Länge 700 mm
- Führungshalter für Zugstange aus Edelstahl, poliert
- Öffnungswinkel 90°, nicht selbsttätig schließend
- Wasseranschluss 3/4-Zoll-IG
- Anbringungshöhe für Unterkante Zugstangengriff gemäß u. g. Normen: 0 bis 1750 mm Höhe über Flur
- gemäß BGI/GUV-I 850-0 und DIN EN 15154-1:2006
- gemäß ANSI Z358.1-2004 und DIN 12899-3:2009
- DIN-DVGW geprüft und zugelassen

Artikel-Nr.: BR 022 995 EDELSTAHL

Informationen zur technischen Planung

Labor Notduschen PremiumLine

PremiumLine variables Zugstangenventil, für Wandmontage Aufputz

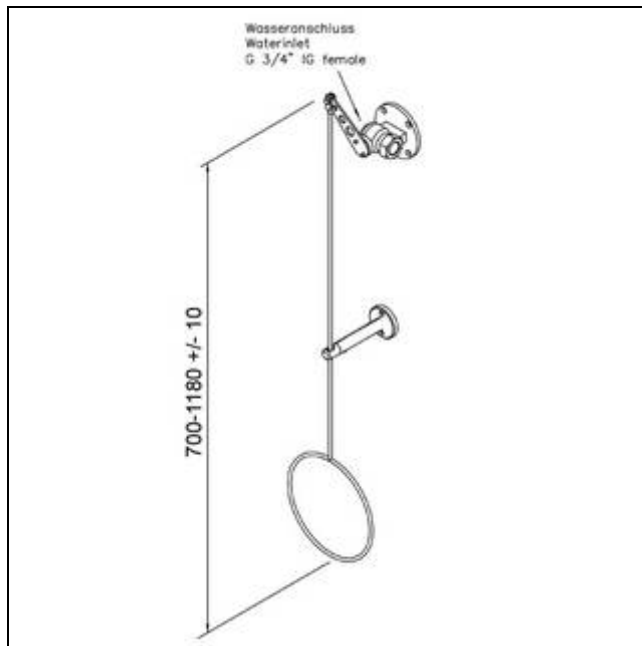

- Kugelhahn 3/4-Zoll aus Edelstahl, mit Zugstangenbetätigung, DIN-DVGW geprüft und zugelassen
- Volumenstrom mind. 60 Liter / Minute bei 1 bar Fließdruck
- Zugstange aus Edelstahl, poliert, Länge variabel (mind. 700 mm – max. 1180 mm)
- Führungshalter für Zugstange aus Edelstahl, poliert
- Öffnungswinkel 90°, nicht selbsttätig schließend
- Wasseranschluss 3/4-Zoll-IG
- Anbringungshöhe gemäß u. g. Normen: 0 bis 1750 mm Höhe über Flur
- gemäß BGI/GUV-I 850-0 und DIN EN 15154-1:2006
- gemäß DIN 12899-3:2009 und ANSI Z358.1-2004
- DIN-DVGW geprüft und zugelassen

Artikel-Nr.: BR 022 995 / V EDELSTAHL

Informationen zur technischen Planung

Labor Notduschen PremiumLine

PremiumLine Zugstangenventil, für Deckenmontage Aufputz

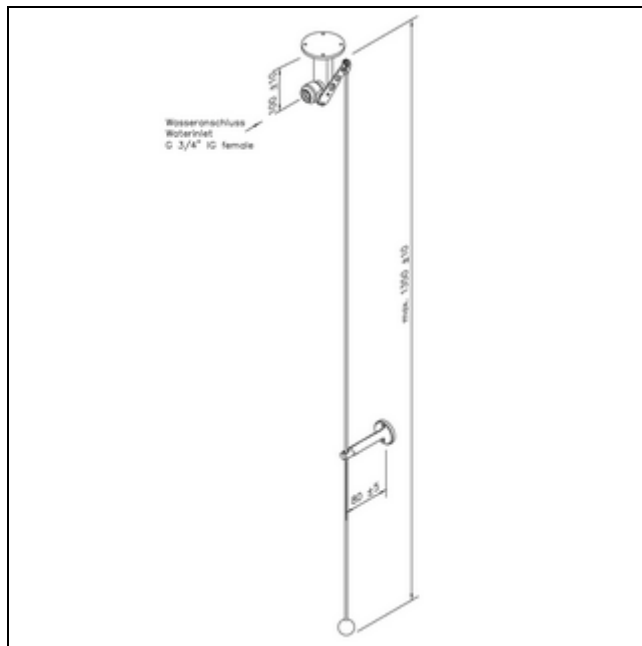

- Kugelhahn 3/4-Zoll auf Deckenflansch, aus Edelstahl, mit Zugstangenbetätigung, DIN-DVGW geprüft und zugelassen, Wasseranschluss 3/4-Zoll-IG
- Zugstange aus Edelstahl, Länge 1350 mm
- Führungshalter für Zugstange aus Edelstahl, poliert
- Öffnungswinkel 90°, nicht selbsttätig schließend
- Volumenstrom mind. 60 Liter / Minute bei 1 bar Fließdruck
- Anbringungshöhe gemäß u. g. Normen: 0 bis 1750 mm Höhe über Flur
- gemäß BGI/GUV-I 850-0 und DIN EN 15154-1:2006
- gemäß DIN 12899-3:2009 und ANSI Z358.1-2004
- DIN-DVGW geprüft und zugelassen

Artikel-Nr.: BR 024 995 EDELSTAHL

Informationen zur technischen Planung

Labor Notduschen PremiumLine

PremiumLine Notduschenventil im Edelstahlgehäuse, mit Entleerung, Wandmontage Unterputz

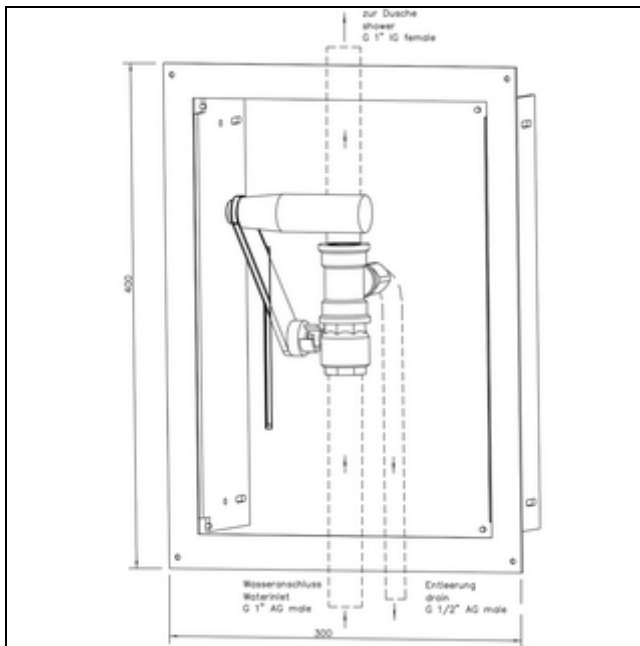

- Edelstahlgehäuse für Wandeinbau, Abdeckung für Wartungsarbeiten abnehmbar, Abmessungen (H x B x T): 400 x 270 mm, Einbaumaß (H x B x T): 350 x 220 x 60 mm
- Kugelhahn 3/4-Zoll aus Edelstahl, mit Hebelbetätigung, DIN-DVGW geprüft und zugelassen, Wasseranschluss 1-Zoll-AG
- Öffnungswinkel 90°, nicht selbsttätig schließend
- Hebel aus Edelstahl, poliert, Länge 160 mm
- Stabiler Griff aus Kunststoff, Durchmesser 25 mm, Länge 90 mm
- integrierter Entleerungsanschluss mit eingebautem automatischem Mengenregulator 1 Liter / Minute, Entleerungsabgang 1/2-Zoll-AG
- Volumenstrom mind. 60 Liter / Minute bei 1 bar Fließdruck
- Wasseranschluss 1-Zoll-AG, Wasserabgang zur Notdusche 3/4-Zoll-IG
- Anbringungshöhe gemäß u. g. Normen: 0 bis 1750 mm Höhe über Flur
- gemäß BGI/GUV-I 850-0 und DIN EN 15154-1:2006
- gemäß DIN 12899-3:2009 und ANSI Z358.1-2004

Artikel-Nr.: BR 028 995 EDELSTAHL

Informationen zur technischen Planung

Labor Notduschen PremiumLine

PremiumLine Notduschenventil im Edelstahlgehäuse, mit Entleerung und Thermostatmischventil, Wandmontage Unterputz

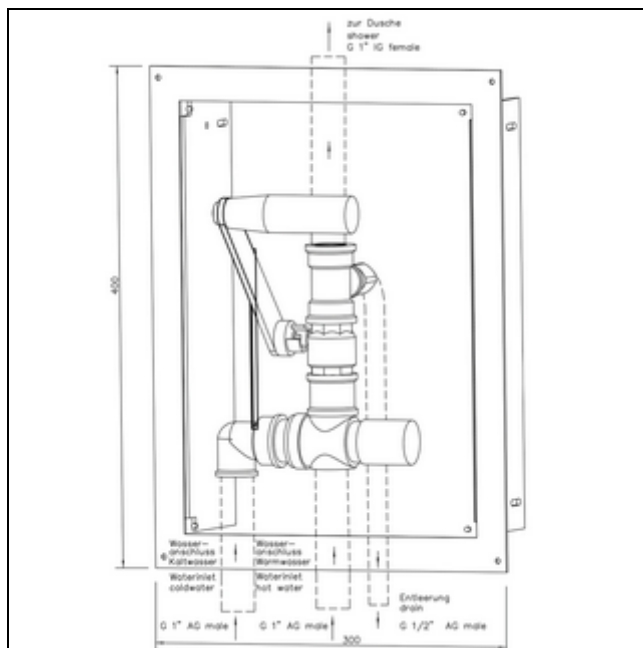

- Edelstahlgehäuse für Wandeinbau, Abdeckung für Wartungsarbeiten abnehmbar, Abmessungen (H x B x T): 400 x 270 mm, Einbaumaß (H x B x T): 350 x 220 x 60 mm
- Kugelhahn 3/4-Zoll aus Edelstahl, mit Hebelbetätigung, DIN-DVGW geprüft und zugelassen, Wasseranschluss 1-Zoll-AG
- Öffnungswinkel 90°, nicht selbsttätig schließend
- Hebel aus Edelstahl, poliert, Länge 160 mm
- Stabiler Griff aus Kunststoff, Durchmesser 25 mm, Länge 90 mm
- integrierter Entleerungsanschluss mit eingebautem automatischem Mengenregulator 1 Liter / Minute, Entleerungsabgang 1/2-Zoll-AG
- Volumenstrom mind. 60 Liter / Minute bei 1 bar Fließdruck
- Thermostatmischventil für Körper-Notduschen, Abmessungen (H x B x T): 117 x 70 x 40 mm
- Einstellbereich 20-40°C (Voreinstellung: 22° C)
- automatische Prüfung der Kalt- und Warmwasserzuleitung
- verdeckte Einstellung der Wassertemperatur mit Verbrühungsschutz bei 43°C
- Sicherheitsabschaltung des heißen Wassers bei Ausfall der Kaltwasserzufuhr
- Kaltwasseranschluss 1-Zoll-AG, Warmwasseranschluss 1-Zoll-AG, Wasserabgang zur Notdusche 3/4-Zoll-IG
- Anbringungshöhe gemäß u. g. Normen: 0 bis 1750 mm Höhe über Flur
- gemäß BGI/GUV-I 850-0 und DIN EN 15154-1:2006
- gemäß DIN 12899-3:2009 und ANSI Z358.1-2004

Artikel-Nr.: BR 029 995 EDELSTAHL

Informationen zur technischen Planung

Labor Notduschen PremiumLine

PremiumLine Zugstangenventil im Edelstahlgehäuse, mit Entleerung, Wandmontage Unterputz

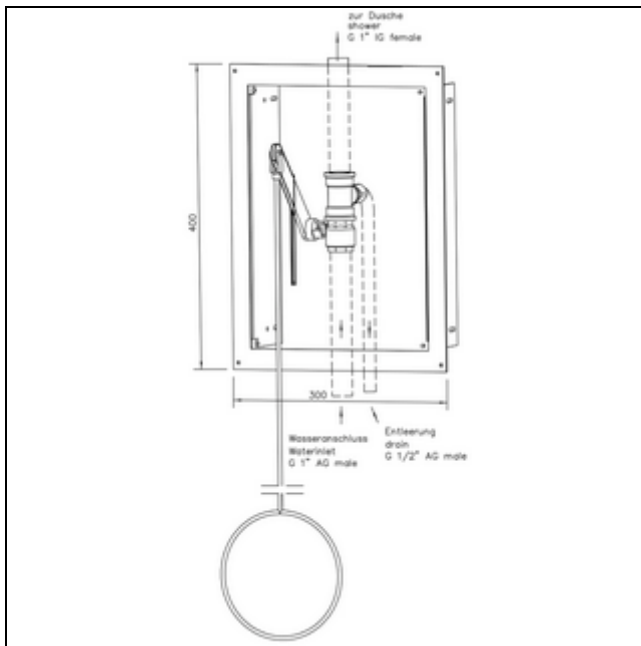

- Edelstahlgehäuse für Wandeinbau, Abdeckung für Wartungsarbeiten abnehmbar, Abmessungen (H x B x T): 400 x 270 mm, Einbaumaß (H x B x T): 350 x 220 x 60 mm
- Kugelhahn 3/4-Zoll aus Edelstahl, mit Zugstangenbetätigung, DIN-DVGW geprüft und zugelassen, Wasseranschluss 1-Zoll-AG
- Öffnungswinkel 90°, nicht selbsttätig schließend
- Hebel aus Edelstahl, poliert, Länge 160 mm
- Zugstange aus Edelstahl, poliert, Länge 700 mm
- integrierter Entleerungsanschluss mit eingebautem automatischem Mengenregulator 1 Liter / Minute, Entleerungsabgang 1/2-Zoll-AG
- Volumenstrom mind. 60 Liter / Minute bei 1 bar Fließdruck
- Wasseranschluss 1-Zoll-AG, Wasserabgang zur Notdusche 3/4-Zoll-IG
- Anbringungshöhe gemäß u. g. Normen: 0 bis 1750 mm Höhe über Flur
- gemäß BGI/GUV-I 850-0 und DIN EN 15154-1:2006
- gemäß DIN 12899-3:2009 und ANSI Z358.1-2004

Artikel-Nr.: BR 030 995 EDELSTAHL

Informationen zur technischen Planung

Labor Notduschen PremiumLine

PremiumLine Zugstangenventil im Edelstahlgehäuse, mit Entleerung und Thermostatmischventil, Wandmontage Unterputz

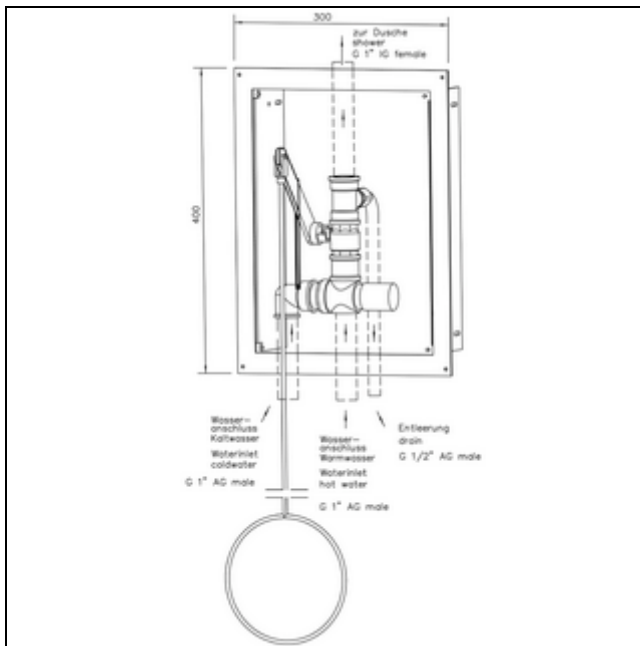

- Edelstahlgehäuse für Wandeinbau, Abdeckung für Wartungsarbeiten abnehmbar, Abmessungen (H x B x T): 400 x 270 mm, Einbaumaß (H x B x T): 350 x 220 x 60 mm
- Kugelhahn 3/4-Zoll aus Edelstahl, mit Zugstangenbetätigung, DIN-DVGW geprüft und zugelassen, Wasseranschluss 1-Zoll-AG
- Öffnungswinkel 90°, nicht selbsttätig schließend
- Hebel aus Edelstahl, poliert, Länge 160 mm
- Zugstange aus Edelstahl, poliert, Länge 700 mm
- integrierter Entleerungsanschluss mit eingebautem automatischem Mengenregulator 1 Liter / Minute, Entleerungsabgang 1/2-Zoll-AG
- Volumenstrom mind. 60 Liter / Minute bei 1 bar Fliessdruck
- Thermostatmischventil für Körper-Notduschen, Abmessungen (H x B x T): 117 x 70 x 40 mm
- Einstellbereich 20-40°C (Voreinstellung: 22° C)
- automatische Prüfung der Kalt- und Warmwasserzuleitung
- verdeckte Einstellung der Wassertemperatur mit Verbrühungsschutz bei 43°C
- Sicherheitsabschaltung des heißen Wassers bei Ausfall der Kaltwasserzufuhr
- Kaltwasseranschluss 1-Zoll-AG, Warmwasseranschluss 1-Zoll-AG, Wasserabgang zur Notdusche 3/4-Zoll-IG
- Anbringungshöhe gemäß u. g. Normen: 0 bis 1750 mm Höhe über Flur
- gemäß BGI/GUV-I 850-0 und DIN EN 15154-1:2006
- gemäß DIN 12899-3:2009 und ANSI Z358.1-2004

Artikel-Nr.: BR 031 995 EDELSTAHL